

SCHEMA DI MONTAGGIO (SEZIONE IN MEZZERIA)

Lastra in cls Classe 20/25  
 H=80 cm spessore 15 cm

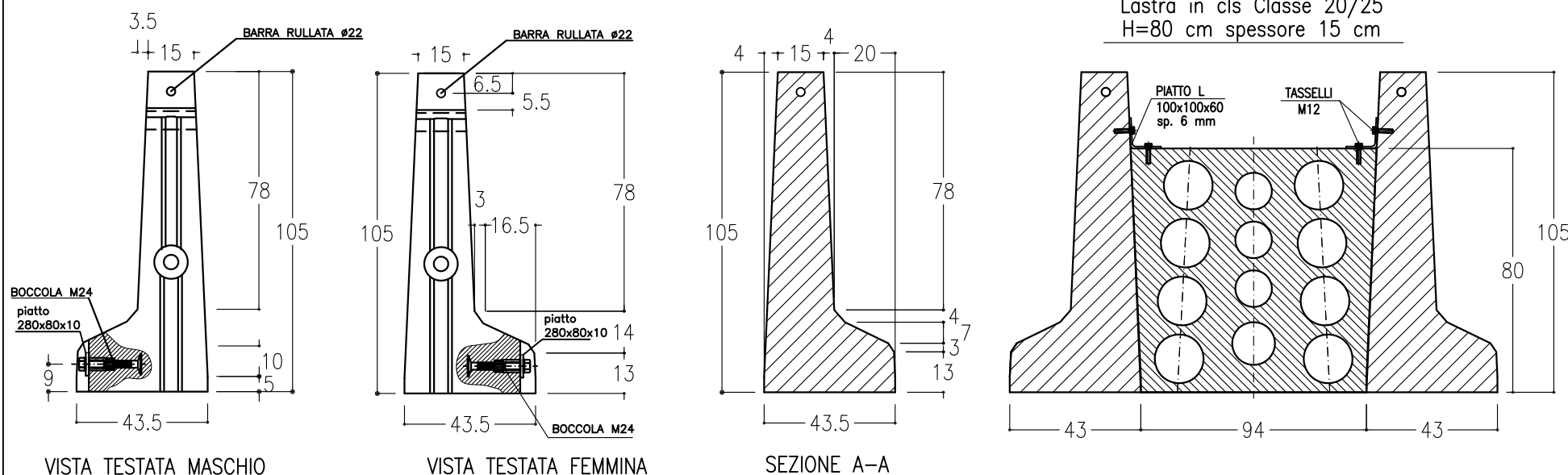

TOLLERANZE AMMESSE (RIF. UNI EN 13369)	L ≤ 150 mm	ΔL (mm) +10,-5
L = LUNGHEZZA DI RIFERIMENTO	L > 150 mm	ΔL (mm) ± 15

CARATTERISTICHE TECNICHE

Calcestruzzo:	classe di resistenza C35/45 classe di esposizione XC4-XD3
Cemento impiegato:	UNI EN 197/1 tipo IIA-LL/42,5R
Rapporto Acqua/Cemento:	≤ 0,45
Norma di riferimento:	UNI EN 1317
Marcatura/certificato:	Certificato CE
Tecnologia di produzione:	getto fluido
Armatura:	gabbia rigida acciaio B450A o B450C copriferro 3 cm barra rullata acciaio C45
Collegamento:	kit acciaio S235JR zincato a caldo + manicotto PR80
Peso del manufatto:	kg 3.800
Utilizzo:	spartitraffico bifilare
Prestazioni manufatto:	classe H4b
Crash test secondo UNI EN 1317 tipo:	TB11-TB81

Le dimensioni, i pesi, le finiture dei manufatti, si intendono nominali, ed a semplice titolo informativo e senza alcun impegno.  
 Gli elementi prefabbricati presentano le caratteristiche corrispondenti allo standard medio di questo tipo di produzione eseguito in impianti meccanizzati (finiture industriale), pertanto, non saranno ritenute valide eccezioni, porosità o bolle, scalibrature geometriche ecc.  
 ABESCA EUROPE S.r.l. si riserva a termini di legge la proprietà di questo disegno con divieto di riprodurlo o renderlo comunque noto a terzi o a ditte concorrenti senza preventiva autorizzazione scritta.





### SETTO TIPO 4A

VISTA ALTO

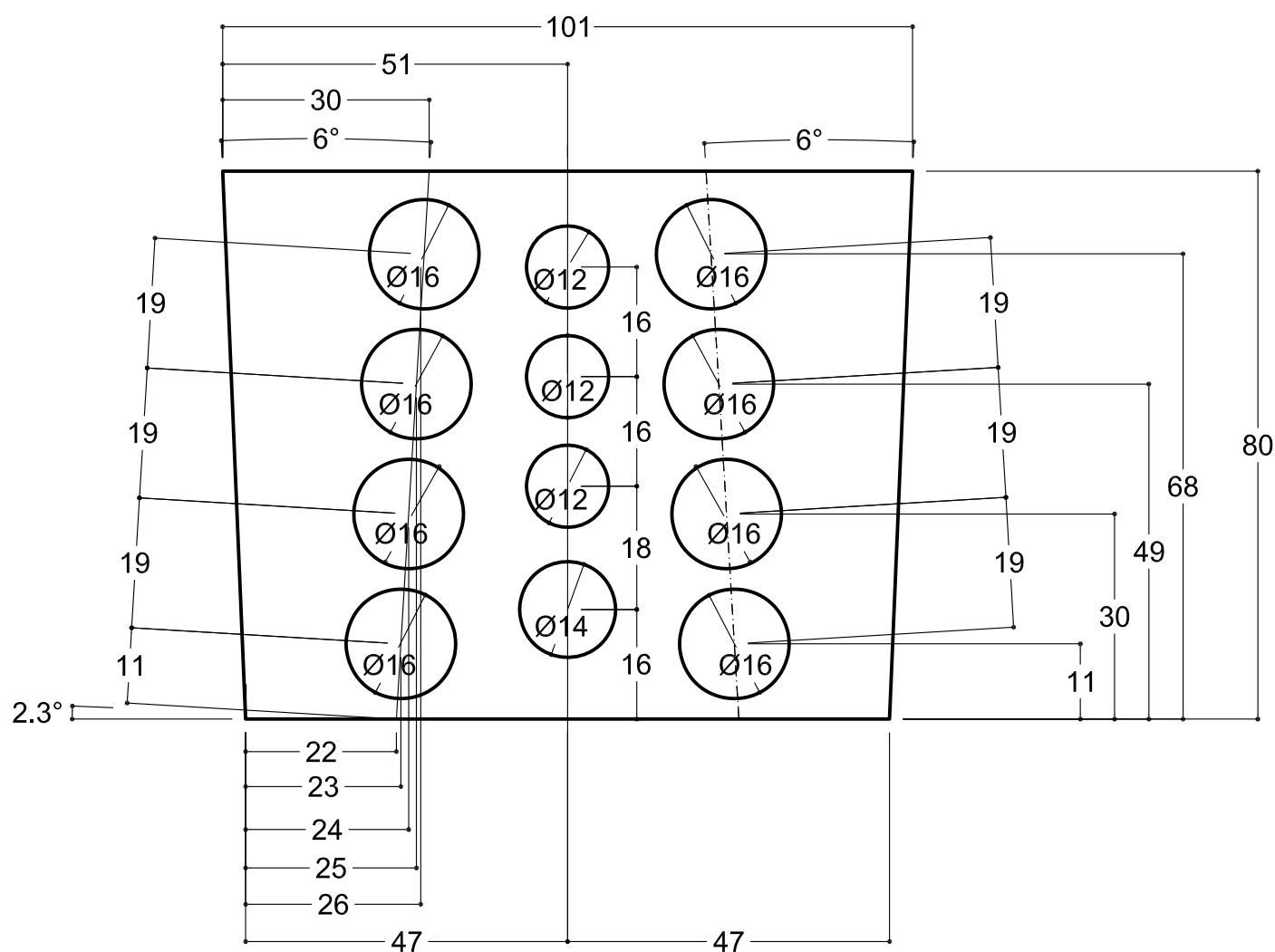
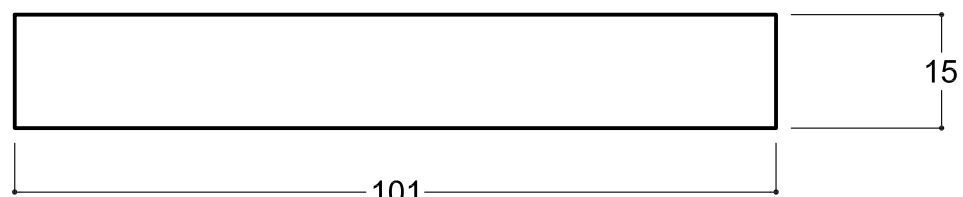

VISTA FONDO

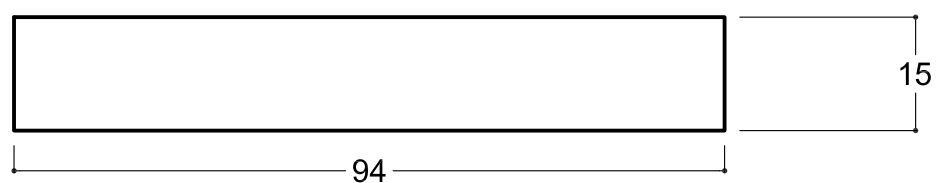

### SETTO TIPO 4B

VISTA ALTO

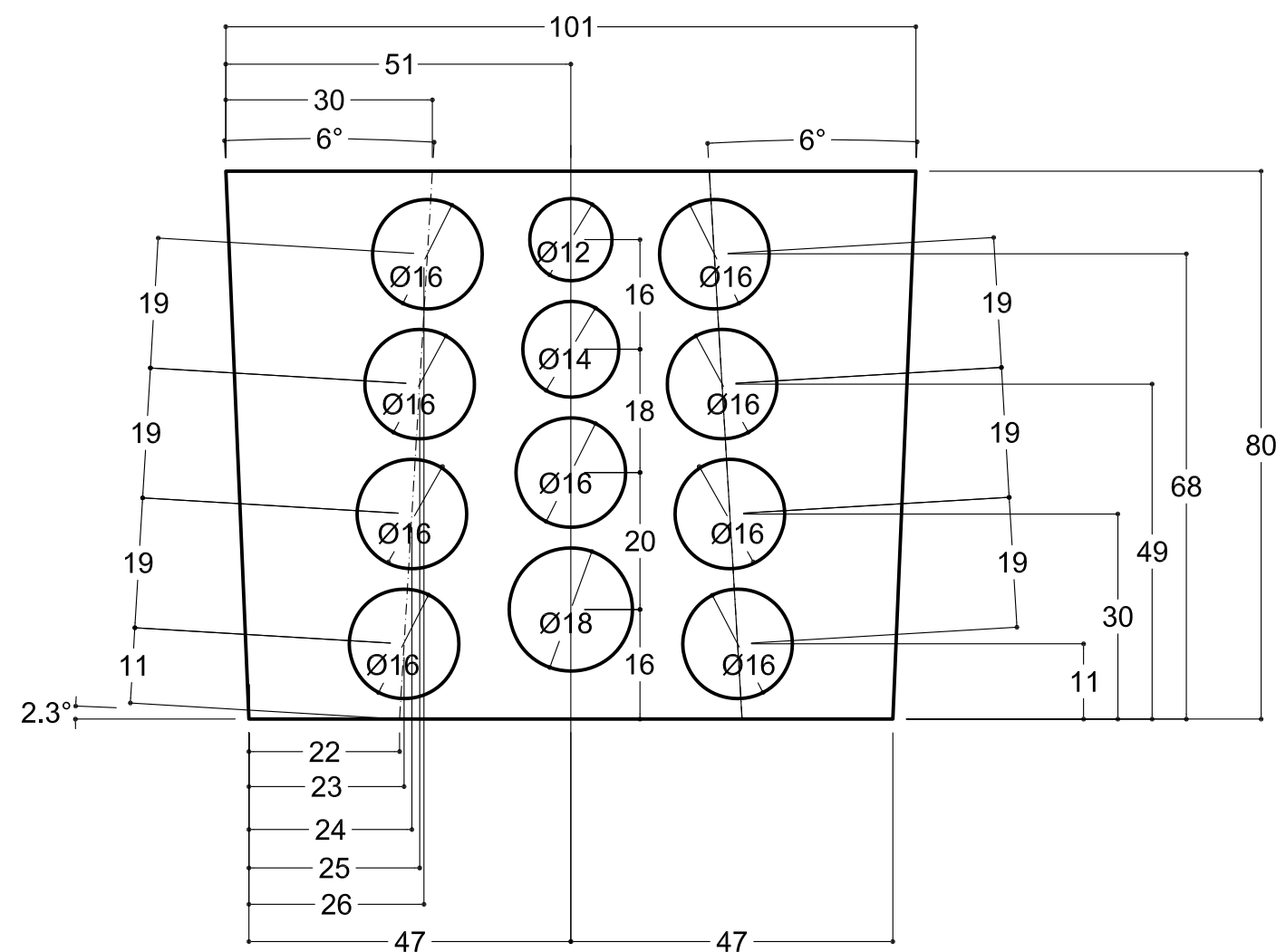
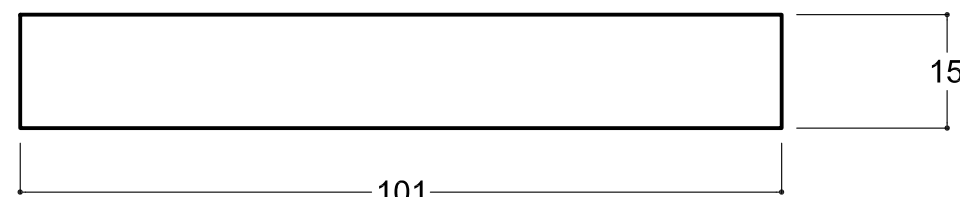

VISTA FONDO

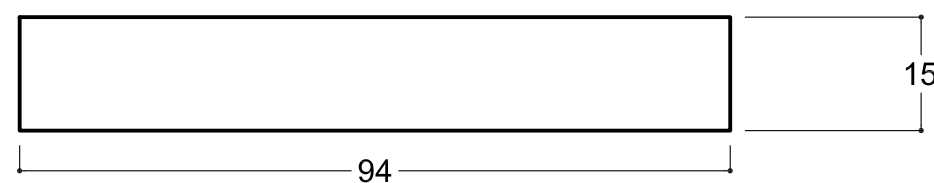

Le dimensioni, i pesi, le finiture dei manufatti, si intendono nominali, ed a semplice titolo informativo e senza alcun impegno.  
Gli elementi prefabbricati presentano le caratteristiche corrispondenti allo standard medio di questo tipo di produzione eseguito in impianti meccanizzati (finiture industriale), pertanto, non saranno ritenute valide eccezioni, porosità o bolle, scalibrature geometriche ecc.  
ABESCA EUROPE S.r.l. si riserva a termini di legge la proprietà di questo disegno con divieto di riprodurlo o renderlo comunque noto a terzi o a ditte concorrenti senza preventiva autorizzazione scritta.

